

● BLAUPUNKT

● BLAUPUNKT

BTL 100

Bedienungsanleitung



Enjoy it.

Enjoy it.

Competence Center Audio
MAX Power Products GmbH & Co. KG
Mittlerer Hasenpfad 5
60598 Frankfurt
Germany
www.blaupunkt.de
Service Hotline: 00 800 1300 1400
(kostenlos aus dem Festnetz sowie den Mobilfunknetzen)

All rights reserved. All brand names are registered trademarks of their respective owners. Specifications are subject to change without prior notice.

Bluetooth Lautsprecher mit Licht



BTL 100



Inhalt

1. Herzlichen Dank für Ihr Vertrauen!	3
2. Allgemein	4
3. Sicherheitshinweise	6
4. Lieferumfang	8
5. Geräteübersicht	9
6. Aufstellen des Gerätes	11
7. Stromversorgung	11
8. Bluetoothverbindung	12
8.1 LED-Anzeigen	12
8.2 Verbindung mit dem Abspielgerät	12
8.3 Lautsprecher bedienen	13
8.4 Anrufe entgegennehmen.....	14
8.5 Ausschalten	14
9. Kabelbetrieb / Wiedergabe MP3	15
9.1 Kabelbetrieb.....	15
9.2 Wiedergabe von MP3-Musikdateien auf microSD-Karten.....	15
10. Licht	16
11. Reinigung	17
12. Entsorgen	17
13. Problemlösungen	18
14. Technische Daten	20



BTL 100

1. HERZLICHEN DANK FÜR IHR VERTRAUEN!

Wir gratulieren Ihnen zu Ihrem neuen Bluetooth Lautsprecher mit Licht und sind überzeugt, dass Sie mit diesem modernen Gerät zufrieden sein werden.

Um eine stets optimale Funktion und Leistungsbereitschaft Ihres Bluetooth Lautsprechers mit Licht zu garantieren und um Ihre persönliche Sicherheit zu gewährleisten:

Lesen Sie vor der ersten Inbetriebnahme diese Bedienungsanleitung gründlich durch und befolgen Sie vor allen Dingen die Sicherheitshinweise!

Wir wünschen Ihnen viel Freude mit Ihrem neuen Bluetooth Lautsprecher mit Licht.

Artikel	Bluetooth Lautsprecher mit Licht
Modell	BTL 100
Manual ID	PO51000546 / PE / 2016
Hersteller	MAX Power Products GmbH & Co. KG Mittlerer Hasenpfad 5 60598 Frankfurt am Main Germany
Web	www.blaupunkt.de

BTL 100

BLAUPUNKT

2. ALLGEMEIN

Aufbewahren des Handbuchs

- Alle Tätigkeiten an und mit diesem Gerät dürfen nur so ausgeführt werden, wie sie in dieser Bedienungsanleitung beschrieben sind.
- Bewahren Sie diese Anleitung auf.
- Falls Sie das Gerät einmal weitergeben, legen Sie bitte diese Bedienungsanleitung dazu.

Bestimmungsgemäßer Gebrauch

Dies ist ein Gerät der Unterhaltungselektronik.

Es ist für den kabellosen Empfang von Musikdateien und deren Wiedergabe geeignet (Bluetooth). Des Weiteren können auch Musikdateien über ein mitgeliefertes Audiokabel empfangen und wiedergegeben werden.

Das Gerät ist für den Privatgebrauch bestimmt und für die gewerbliche Nutzung nicht geeignet. Eine andere Nutzung oder Modifikation ist vom bestimmungsgemäßen Gebrauch ausgeschlossen.

 **BLAUPUNKT**

BTL 100

Auszeichnungen/Symbole

Falls erforderlich, finden Sie folgende Warnhinweise in dieser Bedienungsanleitung:



GEFAHR! Hohes Risiko: Missachtung der Warnung kann Schaden für Leib und Leben verursachen.

WARNUNG! Mittleres Risiko: Missachtung der Warnung kann Verletzungen oder schwere Sachschäden verursachen.

VORSICHT! Geringes Risiko: Missachtung der Warnung kann leichte Verletzungen oder Sachschäden verursachen.

HINWEIS! Sachverhalte und Besonderheiten, die im Umgang mit dem Gerät beachtet werden sollten.

Hinweise zur Konformitätserklärung



Hiermit erklärt die MAX Power Products GmbH & Co. KG, dass sich dieses Produkt in Übereinstimmung mit den grundlegenden Anforderungen und geltenden Vorschriften der R&TTE Richtlinie 1999/5/EG, der EMV-Richtlinie 2014/30/EU, der ErP-Richtlinie 2009/125/EG, der Niederspannungs-Richtlinie 2014/35/ EU und ROHS 2011/65/EU befindet.

Die vollständige Konformitätserklärung und diese Bedienungsanleitung im PDF-Format finden Sie im Internet unter www.blaupunkt.de.

BTL 100



3. SICHERHEITSHINWEISE

Allgemeine Hinweise

- Das Typenschild mit den technischen Angaben befindet sich auf der Unterseite des Gerätes.
- Bevor Sie das Gerät anschließen, lesen Sie bitte die Sicherheitshinweise und die Bedienungsanleitung aufmerksam durch. Nur so nutzen Sie alle Funktionen sicher und zuverlässig.
- Verpackungsmaterial ist kein Kinderspielzeug. Kinder dürfen nicht mit den Kunststoffbeuteln spielen. Es besteht Erstickungsgefahr.
- Dieses Gerät ist nicht dafür bestimmt, durch Personen (einschließlich Kinder) mit eingeschränkten physischen, sensorischen oder geistigen Fähigkeiten oder mangels Erfahrung und/oder mangels Wissen benutzt zu werden, es sei denn, sie werden durch eine für ihre Sicherheit zuständige Person beaufsichtigt oder erhielten von ihr Anweisungen, wie das Gerät zu benutzen ist.
- Kinder müssen beaufsichtigt werden, um sicherzustellen, dass sie nicht mit dem Gerät spielen.
- Es ist nicht gestattet, Umbauten an dem Gerät vorzunehmen.

Umgebungsbedingungen

- Wird das Gerät von einem kalten an einen warmen Ort gebracht, kann Kondensfeuchtigkeit im Gerät entstehen. Das Gerät einige Stunden ausgeschaltet lassen.
- Schützen Sie das Gerät vor Feuchtigkeit, Tropf- oder Spritzwasser: Es besteht die Gefahr eines elektrischen Schlages.
Stellen Sie zum Beispiel keine mit Flüssigkeiten gefüllten Vasen oder Ähnliches auf oder in die Nähe des Gerätes.

BLAUPUNKT

BTL 100

- Das Gerät ist nicht für den Betrieb in Räumen mit hoher Luftfeuchtigkeit (z. B. Badezimmer) ausgelegt. Beachten Sie die in den technischen Daten angegebenen Umgebungsbedingungen.
- Vermeiden Sie das Eindringen von Fremdkörpern und Flüssigkeiten in das Gerät.
- Stellen Sie das Gerät auf eine stabile, ebene Oberfläche.
- Schwere Gegenstände dürfen nicht auf das Gerät gestellt werden.
- Sorgen Sie für eine ausreichende Belüftung rund um das Gerät. Halten Sie an allen Seiten einen Abstand von mindestens 10 cm ein. Bedecken Sie das Gerät nicht (z. B. durch Zeitschriften, Tischdecken, Vorhänge, usw.).
- **Kerzen und andere offene Flammen müssen zu jeder Zeit von diesem Produkt ferngehalten werden, um das Ausbreiten von Feuer zu verhindern.**
- Stellen Sie das Gerät so auf, dass kein direktes Sonnenlicht darauf fällt.
- Das Gerät darf nicht ins Feuer geworfen werden.

Störungen

- Benutzen Sie das Gerät nicht, wenn es sichtbare Beschädigungen am Gehäuse oder dem USB-Ladekabel aufweist. Reparaturen am Gerät dürfen ausschließlich vom Service-Center vorgenommen werden, um Gefährdungen zu vermeiden.



GEFAHR! Sollten Flüssigkeiten oder Fremdkörper in das Gerät gelangen, sofort das USB-Ladekabel ziehen. Vor einer erneuten Inbetriebnahme das Gerät prüfen lassen.

BTL 100



Akku

- Setzen Sie das Gerät nicht direkter Sonne oder Hitze aus. Die Umgebungstemperatur soll 5 °C nicht unter- und 35 °C nicht überschreiten.
- Laden Sie den Akku ausschließlich mit dem Original-Zubehörteil (USB-Ladekabel) auf.
- Wenn der Akku das Ende seiner Lebenszeit erreicht hat, muss das Gerät fachgerecht entsorgt werden. Versuchen Sie nicht, den Akku zu ersetzen.
- Der Akku darf nicht wieder verwendet oder auseinandergenommen werden.
- Schützen Sie den Akku vor mechanischen Beschädigungen. **Brandgefahr!**
- Sollte aus dem Akku Elektrolytlösung auslaufen, vermeiden Sie den Kontakt mit Augen, Schleimhäuten und Haut. Spülen Sie betroffene Stellen sofort mit reichlich klarem Wasser und suchen Sie einen Arzt auf. Die Elektrolytlösung kann Reizungen hervorrufen.
- Der Akku darf nicht ins Feuer geworfen oder kurzgeschlossen werden. Der Akku kann überhitzen und explodieren.

4. LIEFERUMFANG

- Bluetooth Lautsprecher mit Licht BTL 100
- USB-Ladekabel (Typ A auf Micro-USB)
- Bedienungsanleitung
- Garantiekarte

5. GERÄTEÜBERSICHT

Ansicht von vorn

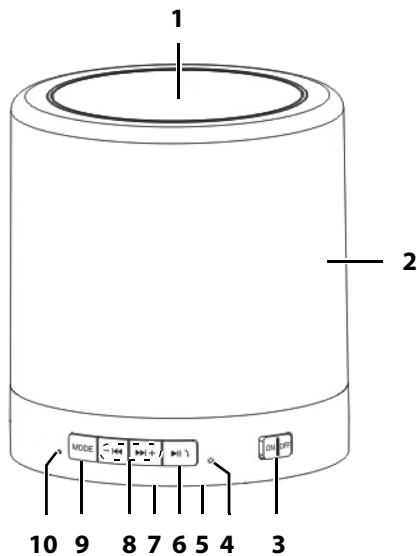



BTL 100

BLAUPUNKT

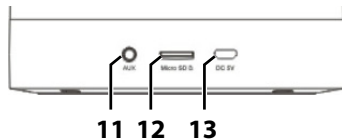
Anschlüsse hinten



- 1 Lautsprecher mit Touch Funktion
- 2 Leuchtkörper
- 3 **ON / OFF** Gerät ein-/ausschalten
- 4 Mikrofon
- 5 Typenschild
- 6  Wiedergabe starten/Pause, Anruf annehmen/beenden
gedrückt halten: Anruf ablehnen
- 7 ausklappbarer Bügel zum Aufhängen
- 8  kurz drücken: vorherigen/nächsten Titel wählen
gedrückt halten: Lautstärke verringern/erhöhen
- 9 **MODE** zwischen Bluetooth und Wiedergabe vom Abspielgerät am Eingang **AUX** oder der Wiedergabe von einer microSD-Karte umschalten
- 10 LED
- 11 **AUX** 3,5 mm Klinkenbuchse für externes Gerät
- 12 **Micro SD** Kartenschacht für microSD-Karte
- 13 **DC 5V** Micro-USB-Buchse: USB-Ladekabel anschließen

6. AUFSTELLEN DES GERÄTES

- Entfernen Sie alle Verpackungsteile vollständig.
- Setzen Sie das Gerät keiner extremen Hitze oder Feuchtigkeit aus. Achten Sie auf eine ausreichende Belüftung des Gerätes von allen Seiten.

7. STROMVERSORGUNG

HINWEISE:

- Der fest im Lautsprecher eingebaute Akku muss **beim ersten Ladevorgang mindestens 10 Stunden** geladen werden. Danach verkürzt sich die Ladezeit auf ca. 5 Stunden.
 - Kurz bevor der Akku entladen ist, ertönt ein akustisches Signal.
1. Verbinden Sie mit dem USB-Ladekabel den Lautsprecher mit einer für Ladevorgänge vorgesehenen USB-Buchse.
 2. Die LED ...
 - ... leuchtet rot während des Ladevorgangs und
 - ... erlischt, wenn der Ladevorgang beendet ist.
 3. Ziehen Sie nach dem Ladevorgang das USB-Ladekabel aus der USB-Buchse und trennen Sie den Lautsprecher vom USB-Ladekabel.

BTL 100

BLAUPUNKT

8. BLUETOOTHVERBINDUNG

8.1 LED-ANZEIGEN

Die blaue und rote LED zeigen blinkend und dauerhaft leuchtend unterschiedliche Zustände des Lautsprechers an.

LED leuchtet rot:	Ladevorgang
rote LED erlischt:	Ladevorgang beendet
LED blinkt schnell blau:	Bluetooth ist zum Verbindungsaufbau eingeschaltet / Bluetoothverbindung zum Abspielgerät unterbrochen
LED leuchtet blau:	Bluetoothverbindung hergestellt
LED blinkt blau:	mit Taste MODE auf Wiedergabe vom Abspielgerät oder einer microSD-Karte umgeschaltet

8.2 VERBINDUNG MIT DEM ABSPIELGERÄT

HINWEIS: Eine Bluetoothverbindung kommt nicht zustande, wenn Sie mit der Taste **MODE** auf die Wiedergabe vom Abspielgerät am Eingang **AUX** oder der Wiedergabe von einer microSD-Karte umschalten.

1. Schalten Sie mit dem Schalter **ON/OFF** den Lautsprecher ein: Ein akustisches Signal ertönt und die LED blinkt schnell blau. Der Lautsprecher sendet nun seine Kennung.
2. Starten Sie am Abspielgerät (z. B. Smartphone, MP3-Player) die Bluetoothverbindung. Das Abspielgerät sollte nun die Gerätekennung **BTL 100** empfangen.
3. Stellen Sie am Abspielgerät die Verbindung zum Lautsprecher her. Beide Geräte sind nun miteinander verbunden. Die LED am Lautsprecher leuchtet blau.







4. Starten Sie nun am Abspielgerät die Wiedergabe eines Musiktitels. Der Ton wird über den Lautsprecher wiedergegeben und die LED blinkt blau.

HINWEISE:

- Falls beim Verbindungsaufbau ein Code abgefragt wird, geben Sie 0000 ein.
- Wenn die Bluetoothverbindung unterbrochen wurde, versucht der Lautsprecher automatisch die Verbindung wieder herzustellen. Die LED blinkt schnell blau.

8.3 LAUTSPRECHER BEDIENEN

Die Wiedergabe können Sie über den Lautsprecher steuern.

- Drücken Sie die Taste ...
 - ...   + kurz, um den vorherigen/nächsten Titel zu wählen.
 - ...   + und halten diese gedrückt, um die Lautstärke einzustellen.
 - ... **MODE**, um auf die Wiedergabe vom Abspielgerät am Eingang **AUX** oder der Wiedergabe von einer microSD-Karte umzuschalten.
 - ...  , um die Wiedergabe zu starten oder anzuhalten.

HINWEISE:

- Wenn die Bluetoothverbindung hergestellt ist, können Sie den Lautsprecher frei in der Wohnung bewegen. Solange sich keine störenden Objekte (z. B. Stahlbetonwände oder andere Funkgeräte) zwischen Abspielgerät und Lautsprecher befinden, können Sie sich mit ihm auch in andere Zimmer begeben.
- Wenn Sie die Lautstärke bis zur maximalen Lautstärke erhöhen, ertönt ein akustisches Signal.





BTL 100



8.4 ANRUF ENTGEGENNEHMEN

Wenn Sie den Lautsprecher mit einem Mobiltelefon verbunden haben, können Sie auch Telefonate entgegennehmen.

HINWEIS: Bei einigen Mobiltelefonen müssen Sie bei der Anrufannahme die Audioquelle Bluetooth wählen.

- Drücken Sie die Taste , um den Anruf entgegenzunehmen.
- Halten Sie die Taste  gedrückt, um den Anruf abzuweisen.
- Stellen Sie während des Telefonats die Lautstärke mit den Tasten   + ein.
- Drücken Sie die Taste  während des Telefonats, um den Anruf zu beenden. Wenn der Anruf während der Musikwiedergabe angenommen wurde, setzt die Musik nach Beenden des Telefonats wieder ein.

8.5 AUSSCHALTEN

Trennen Sie die Bluetoothverbindung, indem Sie die Funktion Bluetooth am Abspielgerät oder den Lautsprecher mit dem Schalter **ON/OFF** ausschalten.

9. KABELBETRIEB / WIEDERGABE MP3

HINWEISE:

- Eine bestehende Bluetoothverbindung wird durch Drücken der Taste **MODE** unterbrochen und durch erneutes Drücken der Taste **MODE** wieder aufgenommen. Ggf. muss die Wiedergabe am Abspielgerät neu gestartet werden.
- Sollte die Wiedergabe verzerrt klingen, reduzieren Sie die Lautstärke am Abspielgerät.

9.1 KABELBETRIEB

1. Stecken Sie einen Klinenstecker eines 3,5 mm Klinensteckerkabels (nicht im Lieferumfang enthalten) in die Buchse **AUX** am Lautsprecher.
2. Stecken Sie den anderen Stecker des Kabels in die Kopfhörerbuchse am Abspielgerät.
3. Drücken Sie die Taste **MODE**.
4. Starten Sie am Abspielgerät die Wiedergabe. Die Wiedergabe regeln Sie am Abspielgerät. Die Lautstärke kann am Abspielgerät und am Lautsprecher geregelt werden.

9.2 WIEDERGABE VON MP3-MUSIKDATEIEN AUF MICROSD-KARTEN

HINWEISE:

- Das Einstecken eines Klinensteckers in die Buchse **AUX** unterbricht die Wiedergabe von der microSD-Karte. Entfernen Sie den Klinenstecker aus der Buchse **AUX** und drücken Sie die Taste **MODE**, um die Wiedergabe erneut zu starten.
- Die Wiedergabe von MP3-Dateien setzt nach einem Auswerfen der Karte an der Stelle wieder ein, an der die Wiedergabe unterbrochen wurde.

BTL 100



1. Stecken Sie eine mit MP3-Musikdateien bespielte microSD-Karte mit den Goldkontakten nach unten in den Kartenschacht **Micro SD**. Drücken Sie diese ganz hinein, bis sie hörbar einrastet.
2. Drücken Sie die Taste **MODE**. Die Wiedergabe startet automatisch. Drücken Sie die Taste ...
 - ... + kurz, um den vorherigen/nächsten Titel zu wählen.
 - ... + und halten diese gedrückt, um die Lautstärke einzustellen.
 - ... , um die Wiedergabe zu starten oder anzuhalten.
3. Schalten Sie das Gerät mit dem Schalter **ON/OFF** aus.
4. Zum Entfernen der microSD-Karte drücken Sie diese weiter in den Kartenschacht, bis die microSD-Karte hörbar entriegelt und ausgeworfen wird.

10. LICHT

- Durch Berühren der Lautsprechermembran mit der Hand (Touch Funktion), schalten Sie die Beleuchtung des eingeschalteten Lautsprechers ein, verstärken diese um weitere 2 Leuchtstufen und schalten sie aus.

HINWEIS: Sollte es aufgrund elektrostatischer Entladung zu einer Änderung der Beleuchtung kommen, korrigieren Sie die Helligkeit bitte, wie oben beschrieben.

11. REINIGUNG

VORSICHT: Lösungsmittel, Spiritus, Verdünnungen usw. dürfen nicht verwendet werden, sie können die Oberfläche des Gerätes beschädigen. Verwenden Sie keine ätzenden oder scheuernden Reinigungsmittel. Diese könnten die Oberfläche des Gerätes beschädigen.

- Falls erforderlich, reinigen Sie das Gerät mit einem weichen, trockenen Tuch.

12. ENTSORGEN

Das Gerät mit dem eingebauten Lithium-Ionen-Akku darf nicht in den Hausmüll. Das Gerät muss sachgerecht über einen Wertstoffhof entsorgt werden.

Die Verpackung bewahren Sie nach Möglichkeit bis zum Ablauf der Garantiezeit auf. Danach entsorgen Sie sie bitte umweltgerecht.

Das Gerät darf nicht im normalen Hausmüll entsorgt werden. Das Gerät muss – gemäß der Entsorgungsrichtlinie 2012/19/EU – einer geordneten Entsorgung zugeführt werden. Kunststoffe und Elektronikteile müssen einer Wiederverwertung zugeführt werden.

Geben Sie das Altgerät an einer Sammelstelle für Elektroschrott oder einem Wertstoffhof ab. Wenden Sie sich für nähere Auskünfte an Ihr örtliches Entsorgungsunternehmen oder Ihre kommunale Verwaltung.



BTL 100



13. PROBLEMLÖSUNGEN

Sollte Ihr Gerät einmal nicht wie gewünscht funktionieren, gehen Sie bitte erst diese Checkliste durch. Vielleicht ist es nur ein kleines Problem, das Sie selbst beheben können.



GEFAHR! Versuchen Sie auf keinen Fall, das Gerät selbstständig zu reparieren. Wenn Sie den Fehler nicht beheben können, wenden Sie sich an unser Service-Center.

Fehler	Mögliche Ursachen / Maßnahmen
Kein Ton	- Ist das Abspielgerät eingeschaltet, gestartet, auf die richtige Funktion gestellt? Erhöhen Sie ggf. die Lautstärke am Abspielgerät.
	- Ist am Abspielgerät Bluetooth aktiviert? - Sind Abspielgerät und der Lautsprecher über Bluetooth verbunden?
Im Bluetooth-Betrieb: Schlechte Tonqualität	- Befinden sich störende Objekte zwischen Abspielgerät und Lautsprecher? Dies können z. B. Stahlbetonwände oder andere Funkgeräte sein. Verändern Sie ggf. den Standort des Abspielgerätes. - Haben Sie sich zu weit vom Abspielgerät entfernt? - Erhöhen Sie die Lautstärke am Abspielgerät. - Ist der Ladezustand des Akkus zu gering?
Bluetooth-Verbindung nicht möglich	- Prüfen Sie, ob der Lautsprecher bereits mit einem anderen Bluetooth-Gerät verbunden ist. Falls ja, unterbrechen Sie die Verbindung.



BTL 100



Wenn Sie den Fehler nicht beheben können, wenden Sie sich an unsere Hotline:

00 800 1300 1400

(Montag bis Freitag, 8.00 bis 18.00 Uhr / kostenlos aus dem Festnetz, sowie den Mobilfunknetzen)

oder per E-mail an:

service@mp-products.de



BTL 100**BLAUPUNKT****14. TECHNISCHE DATEN**

Elektrische Daten	
DC 5V:	Eingang: 5 V $\overline{=}$ 1 A 
Akku:	Lithium-Ionen, 3,7 V, 1800 mAh
Bluetooth:	Bluetooth 3.0+EDR (A2DP, AVRCP, HFP, HSP)
Ton	
Impedanz:	4 Ω
Audioausgangsleistung:	max. 5 W RMS
Audioanschluss	
AUX:	Stereo 3,5 mm Klinkenbuchse
Micro SD:	Kartenschacht für das Abspielen von MP3-Musikdateien von microSD-Karten
Licht	
LED Licht:	max. 130 lm, warmweiß, dimmbar in 3 Stufen
Allgemeines	
Abmessungen (Ø x H):	ca. 120 x 132 mm
Gewicht:	ca. 0,56 kg
Umgebungsbedingungen:	Betriebstemperatur: 5 °C – 35 °C Luftfeuchtigkeit: 40 % bis 80 % relativ

Technische Änderungen vorbehalten.