



# DRILLFORCE-20 IMPACT

## TALADRO ATORNILLADOR INALAMBRICO

MANUAL DE INSTRUCCIONES



*Enjoy it.*



# INSTRUCCIONES DE SEGURIDAD

## • ADVERTENCIAS GENERALES DE SEGURIDAD PARA HERRAMIENTAS ELÉCTRICAS



- ¡ATENCIÓN! Lea todas las advertencias de seguridad y todas las instrucciones. La insuficiencia para seguir las advertencias e instrucciones puede resultar en un choque eléctrico, fuego y/o serio daño.

- Guarde todas las advertencias e instrucciones para referencias futuras.
- El término "herramienta eléctrica" en las advertencias se refiere a una herramienta eléctrica que opera conectada a la red de suministro (con cordón) o una herramienta eléctrica que funciona a baterías (sin cordón).
- 1) Seguridad del área de funcionamiento
  - a) Mantenga el área de funcionamiento limpia y bien iluminada. Áreas desordenadas u oscuras, invitan a accidentes.
  - b) No opere herramientas eléctricas en atmósferas explosivas, tales como en la presencia de líquidos inflamables, gases o polvo. Las herramientas eléctricas crean chispas que pueden encender el polvo o humos.
  - c) Mantenga a los niños y transeúntes alejado mientras se opera una herramienta eléctrica. Las distracciones pueden causar que tú pierdas el control.
- 2) Seguridad eléctrica
  - a) Los enchufes de las herramientas eléctricas deben emparejar la salida. Nunca modifique el enchufe en cualquier modo. No use cualquier adaptador de enchufes con herramientas eléctricas con conexión a tierra. Los enchufes no modificados y salidas emparejadas reducirán el riesgo de choque eléctrico.
  - b) Evite el contacto del cuerpo con superficies conectadas o puestas a tierra, tales como cañerías radiadores, fogones y refrigeradores. Hay un riesgo de incremento de choque eléctrico si su cuerpo es conectado o puesto a tierra.
  - c) No exponga herramientas eléctricas a la lluvia o a condiciones en que se moje. Al entrar agua a una herramienta eléctrica, incrementará el riesgo de choque eléctrico.
  - d) No maltrate el cordón. Nunca use el cordón para llevar, poner o desconectar la herramienta eléctrica. Mantenga el cordón lejos del calor, aceite, bordes afilados o partes móviles. Los cordones dañados o enredados, incrementan el riesgo de choque eléctrico.
  - e) Cuando opere una herramienta eléctrica al aire libre, use una extensión (del cordón) adecuada para el uso al aire libre. El uso de un cordón adecuado para uso al aire libre, reduce el riesgo de choque eléctrico.
  - f) Si opera una herramienta eléctrica en una ubicación húmeda inevitable, use un dispositivo de corriente residual (RCD) de suministro protegido. El uso de un RCD reduce el riesgo de choque eléctrico.
- 3) Seguridad personal
  - a) Permanezca alerta, mire lo que esté haciendo y use el sentido común cuando opere una herramienta eléctrica. No use una herramienta eléctrica mientras esté cansado o bajo la influencia de drogas, alcohol o medicamentos. Un momento de falta de atención, mientras se operen herramientas eléctricas, puede resultar en serios daños personales.
  - b) Use equipo protector personal. Siempre use protección para los ojos. Equipamiento protector tal como máscara para el polvo, zapatos de seguridad antideslizantes, sombrero de material duro, o protector de oídos usado para condiciones apropiadas, reducirán daños personales.
  - c) Prevenga la puesta en marcha intencional. Asegúrese que el interruptor esté en la posición apagado antes de conectar la fuente de potencia y/o las baterías, tome o lleve la herramienta. Llevar las herramientas de potencia con su dedo sobre el interruptor o herramientas de potencia de energización que tiene el interruptor encima, invita a accidentes.
  - d) Remueva cualquier llave de ajuste o llave inglesa, antes de encender la herramienta eléctrica. Una llave inglesa o una llave que se deje atada a una parte que, rota de la herramienta eléctrica, puede resultar en un daño personal.
  - e) No se extralimite. Mantenga el pie y el equilibrio apropiado en todo momento. Esto permite un mejor control de las herramientas de potencia en situaciones inesperadas.
  - f) Vista apropiadamente. No use ropa holgada o joyas. Mantenga su cabello, ropa y guantes alejados de partes móviles. Ropa holgada, joyas o el cabello largo, puede ser alcanzado por partes en movimiento.

- g) Si son proporcionados dispositivos para la conexión de extracción de polvo y facilidades de recolección, asegúrese que estos sean conectados y usados apropiadamente. El uso de recolectores de polvo puede reducir peligros relacionados con el polvo.
- 4) Uso y cuidado de herramientas eléctricas
  - a) No fuerce la herramienta eléctrica. Use la herramienta eléctrica correcta para su aplicación. La correcta herramienta eléctrica hará mejor el trabajo y más seguro, a la tasa para la cual fue diseñada.
  - b) No use la herramienta eléctrica si el interruptor no enciende ni apaga. Cualquier herramienta eléctrica que no puede ser controlada con el interruptor, es peligrosa y debe ser reparada.
  - c) Desconecte el enchufe desde la fuente de potencia y/o las baterías de la herramienta eléctrica antes de hacer cualquier ajuste, cambio de accesorios, o almacenar herramientas eléctricas. Tales medidas de seguridad preventivas, reducen el riesgo de encender la herramienta eléctrica accidentalmente.
  - d) Almacene herramientas eléctricas que no están siendo usadas, fuera del alcance de los niños y no permita que personas que no estén familiarizadas con la herramienta eléctrica o estas instrucciones, operar la herramienta eléctrica. Las herramientas eléctricas son peligrosas en las manos de usuarios no entrenados.
  - e) Mantenimiento. Verifique desalineamiento o atascamiento de partes móviles, quiebre de partes y cualquier otra condición que pueda afectar la operación de las herramientas eléctricas. Si hay daño, la herramienta eléctrica debe ser reparada antes de ser usada. Muchos accidentes son causados por herramientas eléctricas que no son bien mantenidas.
  - f) Mantenga las herramientas de corte afiladas y limpias. Las herramientas de corte mantenidas adecuadamente con sus bordes de corte afilados, son menos probables de atar y son más fáciles de controlar.
  - g) Use la herramienta eléctrica, accesorios y puntas de la herramienta, etc. De acuerdo con estas instrucciones, tomando en cuenta las condiciones de funcionamiento y el trabajo a ser realizado. El uso de la herramienta eléctrica para operaciones distintas de esas para las cuales fue prevista, podría resultar en una situación peligrosa.
- 5) Uso y cuidado de la herramienta a batería
  - a) Recargable sólo con el cargador especificado por el fabricante. Un cargador que es adecuado para un tipo de pack de batería, puede crear riesgo de incendio cuando es usado con otro pack de batería.
  - b) Uso de herramientas de potencia sólo con packs de batería específicamente diseñados. El uso de cualquier otro pack de batería puede crear un riesgo de daño e incendio.
  - c) Cuando el pack de batería no está en uso, manténgalo alejado de otros objetos de metal, como clips, resortes, llaves, clavos, tornillos u otros objetos metálicos pequeños, que pueden hacer una conexión de un terminal a otro. Poniendo en cortocircuito los materiales de la batería juntos, pueden causar quemaduras o un incendio.
  - d) Bajo condiciones abusivas, el líquido puede ser expulsado de la batería; evite el contacto. Si ocurre contacto accidentalmente, limpie con un chorro de agua. Si el líquido toma contacto con los ojos, adicionalmente consiga ayuda médica. El líquido expulsado de la batería puede causar irritación o quemaduras.
- 6) Servicio
  - a) Haga revisar su herramienta eléctrica por un servicio de reparación cualificado usando solamente piezas de recambio idénticas. Esto asegurará que se mantenga la seguridad de la herramienta eléctrica
- ADVERTENCIAS DE SEGURIDAD PARA TALADROS
  - - Use la(s) empuñadura(s) auxiliar(es), si se suministran con la herramienta. La pérdida de control puede causar daños personales
  - - Sostenga la herramienta por las superficies de agarre aisladas, cuando se realice una operación en la que el accesorio de corte pueda tocar algún cableado oculto o su propio cordón de alimentación. Los accesorios de corte que toquen un cable "activo" pueden hacer que las partes metálicas expuestas de la herramienta se vuelvan "activas" y el operador podría sufrir un choque eléctrico.
  - - Lleve protectores en los oídos cuando taladre con impacto. La exposición al ruido puede causar pérdida de audición.

## CONTROLES Y PARTES



## MODO DE USO

- Antes de ajustar o cambiar piezas, debe apagar la herramienta del interruptor colocando en posición de bloqueo y retirar la batería.
- Para instalar o quitar la caja de la batería:
  - Si desea quitar la caja de la batería, presione ambos lados del botón, y luego extráigala.
  - Si desea insertar la caja de la batería, la lengüeta de ranura de la caja debe calzar en la posición correcta y deben estar alineadas. Por favor, asegúrese de que la batería esté completamente insertada, hasta que se bloquee. Si no hay bloqueo, hay posibilidad de que se caiga de la herramienta, causando probabilidad de daños tanto del equipo como de las personas.



- INTERRUPTOR DE VELOCIDAD VARIABLE
- Presione para activar el taladro. La velocidad varía según el nivel de presión aplicado. Suelte para desactivar

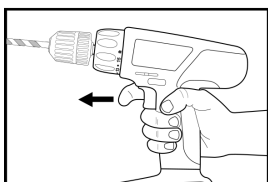
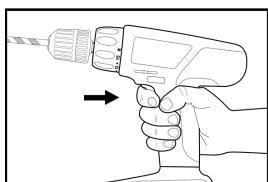

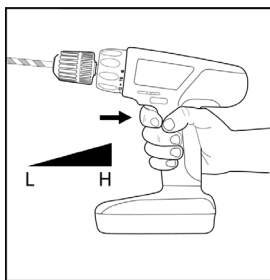

- REVERSA/MARCHA ATRÁS
- Utilice para cambiar la dirección de rotación del taladro. Cuando ambos selectores (izquierdo y derecho) están en posición media, el taladro está en modo BLOQUEADO y no se accionará al oprimir el interruptor de velocidad
- NO UTILIZAR MIENTRAS LA HERRAMIENTA ESTÉ EN USO. ESPERAR QUE LA HERRAMIENTA SE HAYA DETENIDO POR COMPLETO

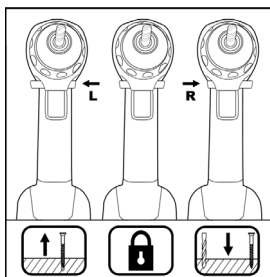

- SELECTOR DE VELOCIDAD
- Asegúrese que su taladro no esté accionado al momento de utilizar la perilla para cambiar de velocidad. Seleccione entre velocidad 1 y 2 según el tipo de tarea a realizar. Asegúrese de que el selector no quede en una posición media entre las 2 posiciones posibles, esto podría dañar el equipo
- NO UTILIZAR MIENTRAS LA HERRAMIENTA ESTÉ EN USO. ESPERAR QUE LA HERRAMIENTA SE HAYA DETENIDO POR COMPLETO

- CONTROL DE TORQUE:
- Gire el anillo selector de torque para seleccionar de acuerdo a la tarea a realizar. Siempre comience en la posición 1 y vaya variando de a 1 posición, hasta que encuentre el torque correcto, para no dañar la superficie a atornillar o taladrar
- NO UTILIZAR MIENTRAS LA HERRAMIENTA ESTÉ EN USO. ESPERAR QUE LA HERRAMIENTA SE HAYA DETENIDO POR COMPLETO

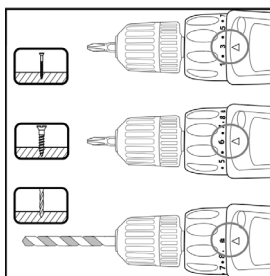

- LUZ LED
- Apriete el gatillo interruptor para encender la luz. Dicha luz seguirá encendida mientras se aprieta el gatillo del interruptor
- MONTAJE
- Sostenga el anillo y gire el mandril para abrir el portabrocas.
- Luego coloque la broca en el portabrocas y gire el mandril en el sentido contrario al de apertura hasta que la broca quede fija. **IMPORTANTE:** la broca no debe quedar torcida o con algún movimiento luego de ajustar el mandril. **PELIGRO** de lastimaduras y/o lesiones o de daño al equipo.
- Siga los mismos pasos para retirar la broca
- Siempre opere con el taladro en posición BLOQUEADO y sin la batería colocada, para evitar que se accione el taladro accidentalmente y ocasionar lesiones y/o lastimaduras

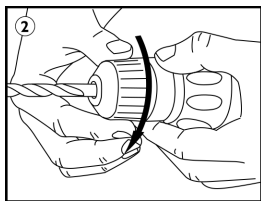
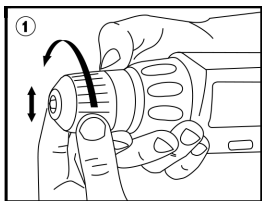

- PRECAUCIÓN
- El cargador de batería solo se proporciona con la batería original para cargar. No debe ser utilizado con ningún otro propósito
- Cuando cargue una batería nueva o que no se usa por un tiempo prolongado, por favor descargue completamente antes para que pueda cargarse por completo.
- OPERACIÓN DE PERFORACIÓN
- PERFORACIÓN EN MADERA: Al taladrar en madera, los mejores resultados se obtienen con taladros para madera equipados con un tornillo guía. El tornillo guía facilita la perforación al introducir la broca en la pieza de trabajo.
- PERFORACIÓN EN METAL: Para evitar que la broca se resbale al comenzar un agujero, haga una muesca con un punzón y un martillo en el punto a perforar. Coloque la punta de la broca en la muesca y comience a perforar.
- Utilice un lubricante de corte al perforar metales. Las excepciones son el hierro y el latón, que deben perforarse en seco.
- ADVERTENCIA: Presionar excesivamente la herramienta no acelerará la perforación. De hecho, esta presión excesiva solo servirá para dañar la punta de su broca, disminuir el rendimiento de la herramienta y acortar la vida útil de la herramienta.
- Utilizar los accesorios adecuados para cada tipo de tarea

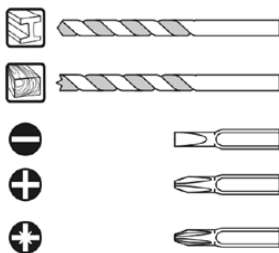

## MANTENIMIENTO

- Asegúrese siempre de que la herramienta esté apagada y el cartucho de batería extraído antes de intentar realizar una inspección o mantenimiento.
- Limpie periódicamente la carcasa de la máquina con un paño suave, preferiblemente después de cada uso.
- Mantenga las ranuras de ventilación limpias e impida que se tapan las mismas. Puede utilizar un paño humedecido con agua jabonosa.
- No utilice nunca gasolina, disolvente, alcohol o similares. Puede resultar en decoloración, deformación o grietas
- La máquina no requiere lubricación adicional.

## ESPECIFICACIONES TÉCNICAS

- Potencia: 20V
  - Velocidad sin carga: 0-500 / 0-1500 rpm
  - Mandril: 10 mm
  - Torsión máxima: 40 N.m
  - Ajuste de torsión: 25+2
  - Hecho en China
- 
- Especificaciones e imágenes sujetas a cambios sin previo aviso
  - Las especificaciones pueden cambiar según la región y el país.

# DIAGRAMA ESQUEMÁTICO

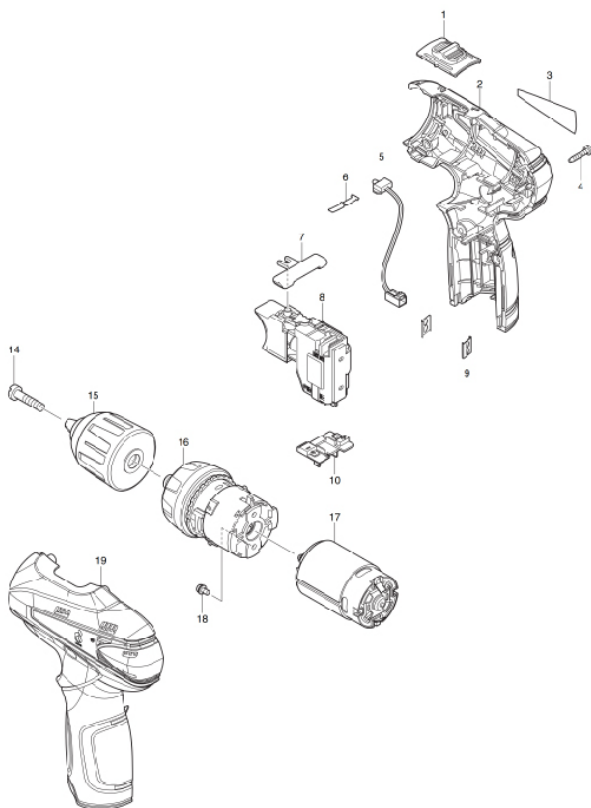

## IMPORTA, DISTRIBUYE, GARANTIZA

**Argentina:** Importa, distribuye y garantiza Someco Electronics S.A. CUIT: 30-70217915-3

Reconquista 336 - Piso 6 OF-65 - (C1003ABH) - CABA - República Argentina Tel.: (54-11) 4655-3333

**Brasil:** Importado e distribuído por SOMECO Ind. Com. Import. Export. Ltda. CNPJ: 01.872.488/0001-00 Origem China. Validade: Indeterminada.

**Chile:** Importa, distribuye y garantiza Electronica Megatel SA (Someco Andina), Porvenir 140, Santiago Centro - Chile. contacto@somecoandina.cl

## CONTACTO DE SERVICIO TECNICO

### En Argentina

SOMECO ELECTRONICS S.A.  
Servicio Técnico Central  
Boulogne Sur Mer 61  
(B1766FXA) La Tablada  
e-mail: service@someco.com.ar  
Tel.: 0800-333-8274  
(5411) 7078-1080

### En Brasil

SOMECO IND. COM. IMP. EXP. LTDA.  
Rua Alcântara 606/610  
Vila Maria Baixa  
CEP 02110-010  
e-mail: areatecnica@someco.com.br  
Fone: (5511) 2795-4190

### En Chile

ELECTRONICA MEGATEL S.A.  
Porvenir 140  
Santiago Centro - Chile  
e-mail: servicio@somecoandina.cl  
Tel.: (56) 2-26350453  
  
SOMECO ANDINA S.A.  
Manzana 17 galpón 24  
Recinto Amurallado  
Tel.: (56) 572 724154  
e-mail: servicio@somecoandina.cl





# DRILLFORCE-20 IMPACT

## FURADEIRA DE IMPACTO E PARAFUSADEIRA

MANUAL DE INSTRUÇÕES



*Enjoy it.*



# INSTRUÇÕES DE SEGURANÇA

## • AVISOS GERAIS DE SEGURANÇA PARA FERRAMENTAS ELÉTRICAS



- **ATENÇÃO!** Leia todos os avisos de segurança e todas as instruções. O não cumprimento dos avisos e instruções pode resultar em choque elétrico, incêndio e / ou ferimentos graves.

- Guarde todos os avisos e instruções para referência futura.
- O termo “ferramenta elétrica” nos avisos refere-se a uma ferramenta elétrica que funciona com a rede elétrica (com fio) ou uma ferramenta alimentada por bateria (sem fio).
- 1) Segurança da área operacional
  - a) Mantenha a área de operação limpa e bem iluminada. Áreas desordenadas ou escuras são um convite a acidentes.
  - b) Não opere ferramentas elétricas em atmosferas explosivas, como na presença de líquidos inflamáveis, gases ou poeira. Ferramentas elétricas criam faíscas que podem inflamar poeira ou vapores.
  - c) Mantenha crianças e observadores afastados ao operar uma ferramenta elétrica. Distrações podem fazer com que você perca o controle.
- 2) Segurança elétrica
  - a) Os plugues da ferramenta elétrica devem corresponder à tomada. Nunca modifique o plugue de nenhuma forma. Não use nenhum adaptador de plugue com ferramentas elétricas aterradas. Plugues não modificados e tomadas correspondentes reduzem o risco de choque elétrico.
  - b) Evite o contato corporal com superfícies conectadas ou aterradas, como tubos de radiadores, fogões e refrigeradores. Há um risco maior de choque elétrico se seu corpo estiver conectado ou aterrado.
  - c) Não exponha as ferramentas elétricas à chuva ou umidade. Colocar água em uma ferramenta elétrica aumentará o risco de choque elétrico.
  - d) Não abuse do cabo. Nunca use o cabo para transportar, colocar ou desconectar a ferramenta elétrica. Mantenha o cabo longe de calor, óleo, pontas afiadas ou peças móveis. Cabos danificados ou emaranhados aumentam o risco de choque elétrico.
  - e) Ao operar uma ferramenta elétrica ao ar livre, use um cabo de extensão adequado para uso ao ar livre. Usar um cabo adequado para uso externo reduz o risco de choque elétrico.
  - f) Se estiver operando uma ferramenta elétrica em um local úmido inevitável, use um dispositivo de corrente residual de alimentação protegido (RCD). O uso de um RCD reduz o risco de choque elétrico.
- 3) Segurança pessoal
  - a) Fique alerta, observe o que está fazendo e use o bom senso ao operar uma ferramenta elétrica. Não use uma ferramenta elétrica se estiver cansado ou sob a influência de drogas, álcool ou medicamentos. Um momento de desatenção ao operar ferramentas elétricas pode resultar em ferimentos graves.
  - b) Use equipamento de proteção individual. Sempre use proteção para os olhos. Equipamentos de proteção como máscara contra poeira, sapatos de segurança antiderrapantes, capacete ou proteção auditiva usados em condições apropriadas reduzirão os ferimentos pessoais.
  - c) Impedir o arranque intencional. Certifique-se de que a chave está na posição desligada antes de conectar a fonte de alimentação e / ou baterias, pegar ou transportar a ferramenta. Carregar ferramentas elétricas com o dedo no interruptor ou energizar ferramentas elétricas com o interruptor acima é um convite a acidentes.
  - d) Remova qualquer chave de ajuste ou chave inglesa antes de ligar a ferramenta elétrica. Uma chave inglesa deixada presa a uma parte quebrada da ferramenta elétrica pode resultar em ferimentos pessoais.
  - e) Não exagere. Mantenha-se sempre apoiado e equilibrado. Isso permite um melhor controle das ferramentas elétricas em situações inesperadas.
  - f) Vista-se adequadamente. Não use roupas largas ou joias. Mantenha seu cabelo, roupas e luvas longe de peças móveis. Roupas largas, joias ou cabelos longos podem ser atingidos por peças móveis.
  - g) Se forem fornecidos dispositivos de conexão para extração e coleta de pó, certifique-se de que estejam conectados e usados de maneira adequada. O uso de coletores de pó pode reduzir os riscos relacionados ao pó.
- 4) Uso e cuidado de ferramentas elétricas

- a) Não force a ferramenta elétrica. Use a ferramenta elétrica correta para sua aplicação. A ferramenta elétrica correta fará o trabalho melhor e com mais segurança na velocidade para a qual foi projetada.
- b) Não use a ferramenta elétrica se o interruptor não ligar ou desligar. Qualquer ferramenta elétrica que não possa ser controlada com o interruptor é perigosa e deve ser reparada.
- c) Desconecte o plugue da fonte de alimentação e / ou as baterias da ferramenta elétrica antes de fazer quaisquer ajustes, trocar acessórios ou armazenar ferramentas elétricas. Essas medidas preventivas de segurança reduzem o risco de ligar acidentalmente a ferramenta elétrica.
- d) Guarde as ferramentas elétricas não utilizadas fora do alcance de crianças e não permita que pessoas não familiarizadas com a ferramenta elétrica ou com estas instruções operem a ferramenta. Ferramentas elétricas são perigosas nas mãos de usuários não treinados.
- e) Manutenção. Verifique se há desalinhamento ou emperramento das peças móveis, quebra de peças e qualquer outra condição que possa afetar a operação das ferramentas elétricas. Se houver danos, a ferramenta elétrica deve ser reparada antes do uso. Muitos acidentes são causados por ferramentas elétricas que não são bem mantidas.
- f) Mantenha as ferramentas de corte afiadas e limpas. As ferramentas de corte com manutenção adequada e suas arestas de corte afiadas têm menos probabilidade de travar e são mais fáceis de controlar.
- g) Use a ferramenta elétrica, acessórios e dicas de ferramentas, etc. De acordo com estas instruções, tendo em consideração as condições de funcionamento e os trabalhos a realizar. O uso da ferramenta elétrica para operações diferentes daquelas para as quais foi projetada pode resultar em uma situação perigosa.
- 5) Uso e cuidado da ferramenta sem fio
  - a) Recarregável apenas com o carregador especificado pelo fabricante. Um carregador adequado para um tipo de bateria pode criar risco de incêndio quando usado com outra bateria.
  - b) Uso de ferramentas elétricas apenas com baterias projetadas especificamente. O uso de qualquer outra bateria pode criar risco de danos e incêndio.
  - c) Quando a bateria não estiver em uso, mantenha-a longe de outros objetos de metal, como cliques, molas, chaves, pregos, parafusos ou outros pequenos objetos de metal, que podem fazer a conexão de um terminal a outro. O curto-circuito dos materiais da bateria pode causar queimaduras ou incêndio.
  - d) Sob condições abusivas, o líquido pode ser expelido a partir da bateria; evite o contato. Se ocorrer contacto acidental, limpe com um jacto de água. Se o líquido entrar nos olhos, adicionalmente, obter ajuda médica. Líquido expelido da bateria pode causar irritação ou queimaduras.
- 6) Serviço de manutenção
  - a) Mandar sua ferramenta elétrica ser verificada por um serviço de reparo qualificado, usando apenas peças de reposição idênticas. Isso irá garantir que a segurança da ferramenta elétrica seja mantida.
- AVISOS DE SEGURANÇA DE BROCA
  - - Use a (s) empunhadura (s) auxiliar (es), se fornecida (s) com a ferramenta. A perda de controle pode causar ferimentos pessoais
  - - Segure a ferramenta pelas superfícies isoladas de empunhadura, ao realizar uma operação em que o acessório de perfuração possa tocar em fios ocultos ou em seu próprio cabo de alimentação. Acessórios de corte que tocam em um cabo "quente" podem fazer com que as partes metálicas expostas da ferramenta fiquem "quentes" e pode causar um choque elétrico no operador.

## CONTROLES E PEÇAS



## MODO DE USO

- Antes de ajustar ou trocar as peças, você deve desligar a ferramenta do interruptor, colocando-a na posição travada e removendo a bateria.
- Para instalar ou remover a caixa da bateria:
  - Se você quiser remover o compartimento da bateria, pressione os dois lados do botão e puxe-o para fora.
  - Se você deseja inserir a caixa de bateria, a guia ranhura da caixa deve se encaixar na posição correta e eles devem estar alinhados. Por favor verifique se a bateria está totalmente inserida, até encaixar. Se não houver um bloqueio, há uma possibilidade de que a ferramenta caia, aumentando a probabilidade de danos para os equipamentos e pessoas.

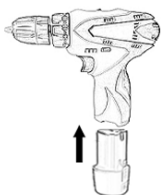

- INTERRUPTOR DE VELOCIDADE VARIÁVEL
- Pressione para ativar o exercício. A velocidade varia de acordo com o nível de pressão aplicada. Solte para desativar.

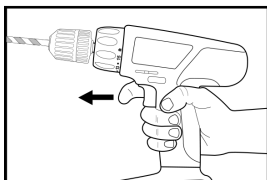
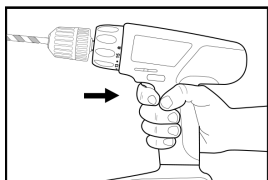

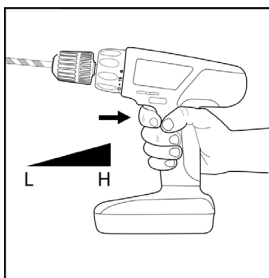

- REVERSE / REVERSE
- Use para alterar a direção de rotação da broca. Quando os dois seletores (esquerdo e direito) estão na posição intermediária, a furadeira está no modo BLOQUEADO e não engatará quando o interruptor de velocidade for pressionado.
- NÃO USE QUANDO A FERRAMENTA ESTIVER EM USO. ESPERE QUE A FERRAMENTA PARE COMPLETAMENTE

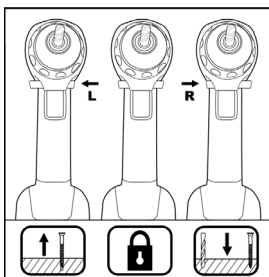

- SELETOR DE VELOCIDADE
- Certifique-se de que sua furadeira não esteja funcionando ao usar o botão para alterar as velocidades. Selecione entre a velocidade 1 e 2 de acordo com o tipo de tarefa a ser realizada. Certifique-se de que o seletor não está em uma posição intermediária entre as 2 posições possíveis, isso pode danificar o equipamento
- NÃO USE QUANDO A FERRAMENTA ESTIVER EM USO. ESPERE QUE A FERRAMENTA PARE COMPLETAMENTE

- CONTROLE DE TORQUE:
- Gire o anel seletor de binário para selecionar de acordo com a tarefa a ser realizada. Sempre comece na posição 1 e mude de posição de 1 em 1, até encontrar o torque correto, de modo a não danificar a superfície a ser parafusada ou perfurada
- NÃO USE QUANDO A FERRAMENTA ESTIVER EM USO. ESPERE QUE A FERRAMENTA PARE COMPLETAMENTE

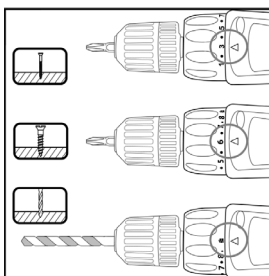

- LUZ LED
- Aperte o gatilho do interruptor para acender a luz. Esta luz permanecerá acesa enquanto o gatilho for puxado.
- MONTAGEM
  - Segure o anel e gire o mandril para abrir o mandril.
  - Em seguida, coloque a broca no mandril e gire o mandril no sentido anti-horário até que a broca esteja fixada. **IMPORTANTE** : A broca não deve ser torcida ou movida após ajustar o mandril. **PERIGO** de ferimentos e / ou danos ao equipamento.
  - Siga os mesmos passos para remover a broca
  - Sempre opere com a furadeira na posição TRAVADA e sem a bateria instalada, para evitar o acionamento acidental da furadeira e causar ferimentos e / ou ferimentos

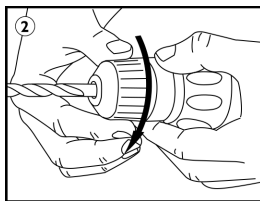
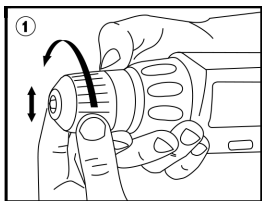

- CUIDADO
  - O carregador de bateria é fornecido somente com a bateria original para o carregamento. Ele não deve ser usado para qualquer outra finalidade
  - Ao carregar uma bateria nova ou que não seja usada por um longo tempo, descarregue-a totalmente primeiro para que possa ser totalmente carregada
- OPERAÇÃO DE PERFURAÇÃO
  - FURAR EM MADEIRA: Quando furar em madeira, os melhores resultados são obtidos com brocas para madeira equipadas com parafuso guia. O parafuso guia facilita a perfuração ao inserir a broca na peça de trabalho.
  - FURAR NO METAL: Para evitar que a broca escorregue ao iniciar um furo, faça um entalhe com um furador e um martelo no ponto a ser perfurado. Coloque a ponta da broca no entalhe e comece a furar.
  - Use um lubrificante de corte ao perfurar metais. As exceções são o ferro e o latão, que devem ser perfurados a seco.
  - ATENÇÃO : Pressionar a ferramenta excessivamente não acelera a perfuração. Na verdade, essa pressão excessiva só servirá para danificar a ponta da broca, diminuir o desempenho da ferramenta e encurtar a vida útil da ferramenta.
  - Use os acessórios certos para cada tipo de tarefa

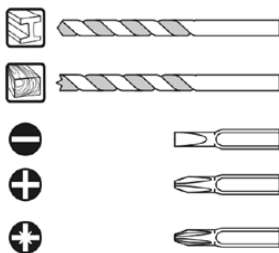

## MANUTENÇÃO

- Certifique-se sempre de que a ferramenta está desligada e a bateria removida antes de tentar a inspeção ou manutenção.
- Limpe periodicamente a caixa da máquina com um pano macio, de preferência após cada uso.
- Mantenha as aberturas de ventilação limpas e evite entupi-las. Você pode usar um pano umedecido com água e sabão.
- Nunca use gasolina, diluente, álcool ou semelhantes. Pode resultar em descoloração, empenamento ou rachadura
- A máquina não requer lubrificação adicional.

## ESPECIFICAÇÕES TÉCNICAS

- Bateria: 20V
  - Velocidade sem carga: 0-500 / 0-1500 rpm
  - Mandril: 10 mm
  - Torque máximo: 40 Nm
  - Ajuste de torção: 2 5 + 2
  - País de Origem: Rep. Pop. China
- 
- Especificações e imagens sujeitas a alterações sem aviso prévio
  - As especificações podem mudar a região eo país.

# DIAGRAMA ESQUEMATICO

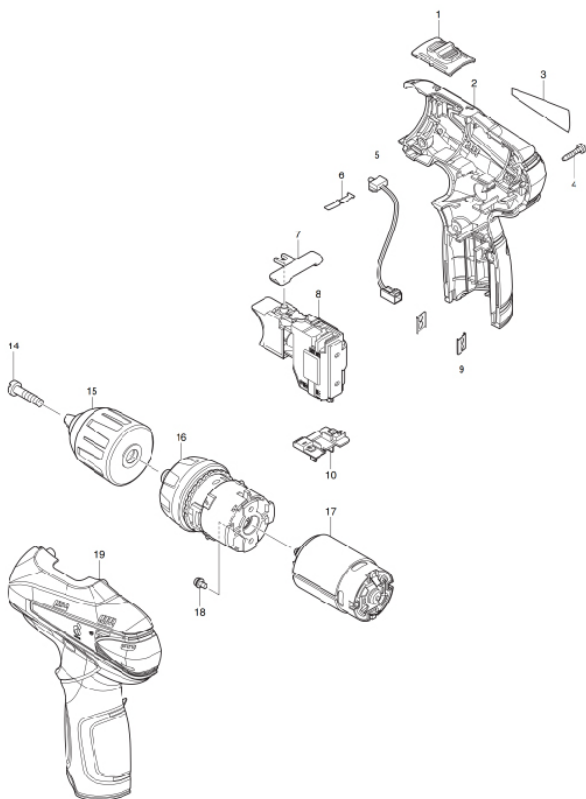

## IMPORTAR, DISTRIBUIR, GARANTIR

**Argentina:** Importa, distribuye y garantiza Someco Electronics S.A. CUIT: 30-70217915-3

Reconquista 336 - Piso 6 OF-65 - (C1003ABH) - CABA - República Argentina Tel.: (54-11) 4655-3333

**Brasil:** Importado e distribuído por SOMECO Ind. Com. Import. Export. Ltda. CNPJ: 01.872.488/0001-00 Origem China. Validade: Indeterminada.

**Chile:** Importa, distribuye y garantiza Electronica Megatel SA (Someco Andina), Porvenir 140, Santiago Centro - Chile. contacto@somecoandina.cl

## CONTATO DE SERVIÇO TÉCNICO

### En Argentina

SOMECO ELECTRONICS S.A.  
Servicio Técnico Central  
Boulogne Sur Mer 61  
(B1766FXA) La Tablada  
e-mail: service@someco.com.ar  
Tel.: 0800-333-8274  
(5411) 7078-1080

### En Brasil

SOMECO IND. COM. IMP. EXP. LTDA.  
Rua Alcântara 606/610  
Vila Maria Baixa  
CEP 02110-010  
e-mail: areatecnica@someco.com.br  
Fone: (5511) 2795-4190

### En Chile

ELECTRONICA MEGATEL S.A.  
Porvenir 140  
Santiago Centro - Chile  
e-mail: servicio@somecoandina.cl  
Tel.: (56) 2-26350453

### SOMECO ANDINA S.A.

Manzana 17 galpón 24  
Recinto Amurallado  
Tel.: (56) 572 724154  
e-mail: servicio@somecoandina.cl





 ***BLAUPUNKT***

